

Trolejbus Škoda 21Tr

Návod na slepení:

Díly nejprve pečlivě vystřihneme, narýhujeme a vytvarujeme. V dílu 1 prořizneme otvor pro vlepení sběračů (označený bílým úzkým obdélníkem v úrovni šipky na spodní chlopní). U sběračů - díl 4, nejprve slepíme obě poloviny. Kdo chce, může vystřihnout černou část a tím dosáhneme reálnějšího vzhledu modelu. Sběrače vlepíme do dílu 1 a celý díl 1 slepíme. Na střechu přilepíme díly 2 a 3, na díl 2 poté díly 5 a 6. Nakonec přilepíme na střechu díly 7 a 8. Tím je trolejbus hotový. Na příští spolupráci se těší

Ladislav CIHLO

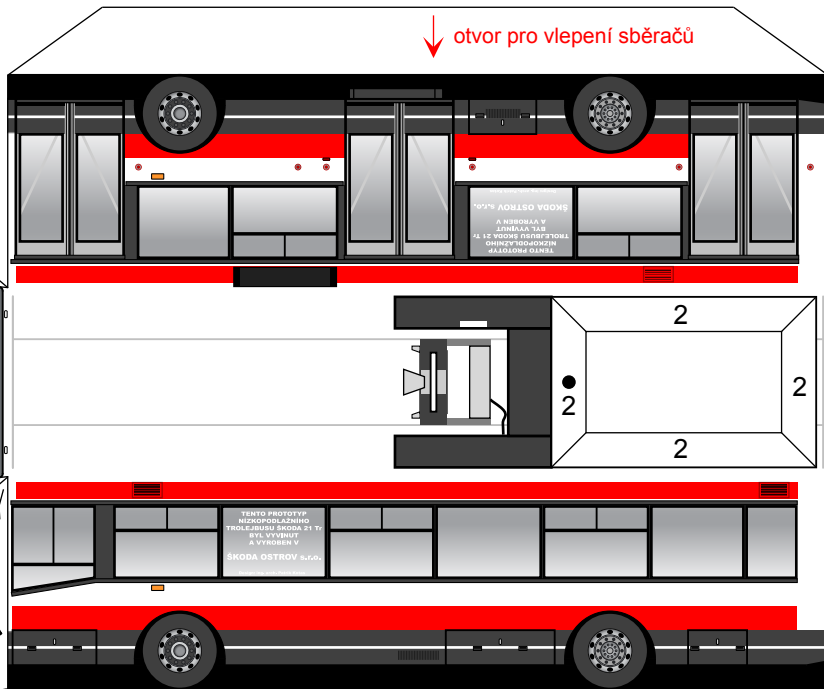
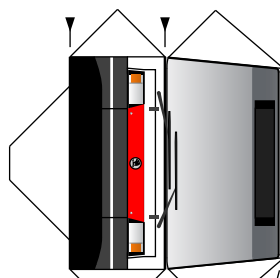

Škoda 21Tr
prototyp

© L. Cihlo
<http://www.pardubickaMHD.cz>

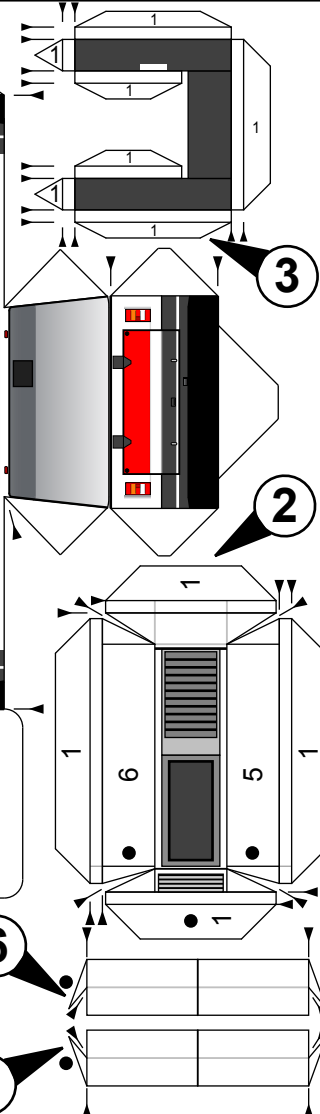
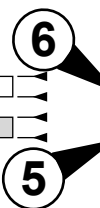
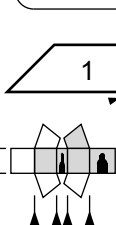

Trolejbus Škoda 21Tr

Návod na slepení:

Díly nejprve pečlivě vystřihneme, narýhujeme a vytvarujeme. V dílu 1 prořizneme otvor pro vlepení sběračů (označený bílým úzkým obdélníkem v úrovni šipky na spodní chlopní). U sběračů - díl 4, nejprve slepíme obě poloviny. Kdo chce, může vystřihnout černou část a tím dosáhneme reálnějšího vzhledu modelu. Sběrače vlepíme do dílu 1 a celý díl 1 slepíme. Na střechu přilepíme díly 2 a 3, na díl 2 poté díly 5 a 6. Nakonec přilepíme na střechu díly 7 a 8. Tím je trolejbus hotový. Na příští spolupráci se těší

Ladislav CIHLO

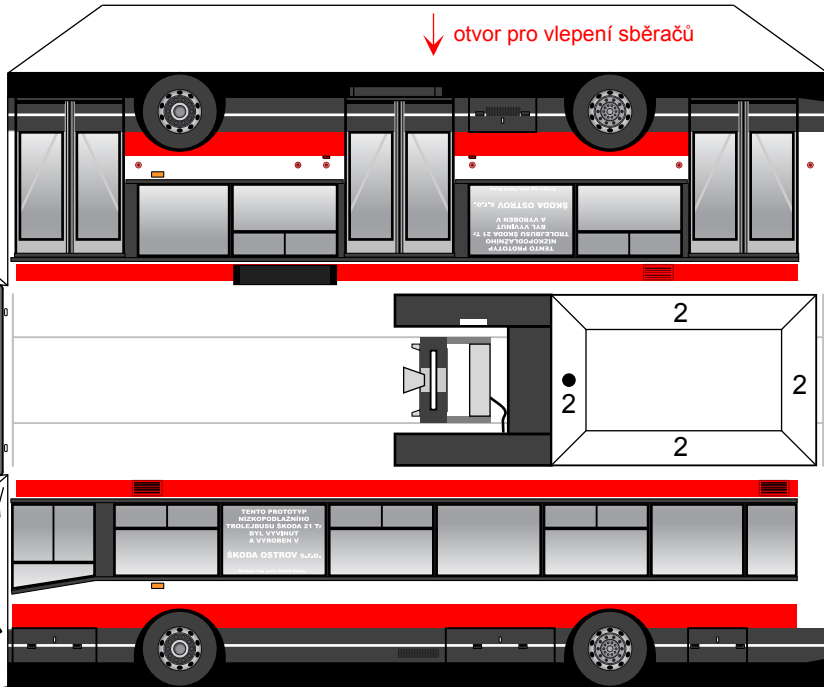
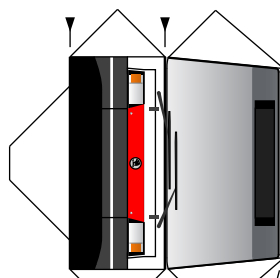

Škoda 21Tr
prototyp

© L. Cihlo
<http://www.pardubickaMHD.cz>

